



NOTICE DE MONTAGE

La Serre Normandie



ZA de la Vignette - 3, rue de l'Avenir - BP 50007 - 59497 LINSELLES Cedex - France
Tél. 03 20 24 48 20 - www.serres-tonneau.com - contact@serres-tonneau.com

Caractéristiques de la serre Normandie



Largeur

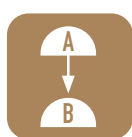

Démontable,
débâchable et
déplaçable assemblée
par tronçons de 4,50 m
de long



Forme
arrondie



Embase
totale au sol

7,5 m	9 m	13,50 m	18 m
22,50 m	27 m	31,50 m	36 m

Longueurs variables
en mètres
par tronçons de 4,50 m



Hauteur
du faitage



4 portes pivotantes
largeur : 1,50 m.
hauteur : 2,15 m.
ouverture : 3,00 m.



Bâche
enterrée



Bâche
fixée à
l'embase
(sans aérations)



Bâche
aérations
latérales



Hauteur
sous
traverse

Cette Notice est conçue pour une bâche **avec aérations latérales**. Si vous avez choisi une bâche sans aérations latérales, certaines pièces seront en nombre inférieur ou ne seront pas présentes. Si vous souhaitez le détail de la nomenclature pour une bâche sans aérations latérales, merci de nous la demander.

AVANT LE MONTAGE

Contrôler le contenu de vos colis, à l'aide du tableau récapitulatif des pièces.

Stocker la bâche plastique à plat et à température ambiante, sans y ajouter du poids par-dessus.

Lire toute la notice, prévoir votre outillage.

Nous contacter par téléphone au : **+33 (0)3 20 24 48 20**, pour toute question en cours de montage.

SÉCURITÉ

Tenir les enfants éloignés du site de montage.

Tenir les petites pièces et sacs plastiques souples, utilisés pour l'emballage, hors de la portée des enfants.

QUELQUES CONSEILS POUR LE MONTAGE

Pour un montage plus aisé, nous vous recommandons d'être **minimum trois adultes**.

Implanter votre serre, de manière stable, sur une surface plane.

APRÈS LE MONTAGE

Par grand vent, fermer les portes et les aérations.

Votre serre de jardin peut être assurée contre les aléas climatiques. Parlez-en à votre assureur.

Retrouvez-nous sur notre site : **www.serres-tonneau.com**, vous y trouverez :

- Toutes les pièces détachées et toutes les bâches de remplacement, pour chacune de nos serres commercialisées depuis 1962.
- Les allongements, les pièces détachées et les accessoires : filet d'ombrage, chauffage, tablettes de rempotage, tubes d'étagage, mousse isolante...
- Des bâches à vos mesures, quelle que soit la marque d'origine de votre serre.





GLOSSAIRE

Entretoise : Pièce essentielle qui en relie deux autres, pour maintenir un écartement déterminé. L'écartement constant que l'on obtient en utilisant une entretoise permet d'accroître la résistance des éléments qu'on relie avec celle-ci.

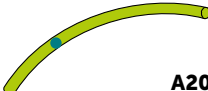

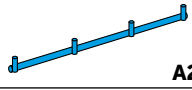
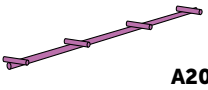
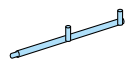
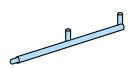
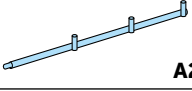
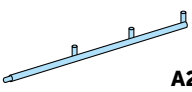
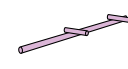
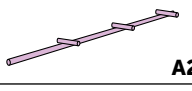

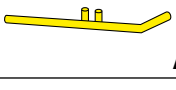
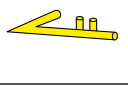

Faitage : Pièce supérieure de la toiture, lieu de jonction haute des deux versants de la toiture.

Longeron : Élément constitutif de la structure, disposé longitudinalement, afin de la maintenir et de la supporter.

TUBES Ø40 mm									
DÉSIGNATION		SERRE 7,50 m	SERRE 9 m	SERRE 13,5 m	SERRE 18 m	SERRE 22,5 m	SERRE 27 m	SERRE 31,5 m	SERRE 36 m
	A Petit arceau Ø40 - long. 2,00 m A20065	12	14	20	26	32	38	44	50
	B Grand arceau Ø40 - long. 2,725 m percé à 0,9 m du bord inférieur A20066	12	14	20	26	32	38	44	50

TUBES Ø30 mm									
DÉSIGNATION		SERRE 7,50 m	SERRE 9 m	SERRE 13,5 m	SERRE 18 m	SERRE 22,5 m	SERRE 27 m	SERRE 31,5 m	SERRE 36 m
	C Longeron de sol premier élément départ 4 arceaux Ø30 - long. 4,50 m A20067	2							
	D Faîtage - longeron de toit premier élément - 4 liaisons Ø30 - long. 4,50 m A20068	3							
	E Longeron de sol - allongement côté gauche - départ 2 arceaux Ø30 - long. 3,08 m avec 1 rétreint A20305	1	0						
	E Longeron de sol - allongement côté droit - départ 2 arceaux Ø30 - long. 3,08 m avec 1 rétreint A20304	1	0						
	E Longeron de sol - allongement côté gauche - départ 3 arceaux Ø30 - long. 4,58 m avec 1 rétreint A20147	0	1	2	3	4	5	6	7
	E Longeron de sol - allongement côté droit - départ 3 arceaux Ø30 - long. 4,58 m avec 1 rétreint A20069	0	1	2	3	4	5	6	7
	F Faîtage - longeron de toit allongement - 2 liaisons Ø30 - long. 3,00 m A20170	3	0						
	F Faîtage - longeron de toit allongement - 3 liaisons Ø30 - long. 4,50 m A20070	0	3	6	9	12	15	18	21
	G Traverse d'allongement Ø30 A20071	1	1	2	3	4	5	6	7
	H Traverse de haut de façade Ø30 A20072	2							
	I Traverse de bas de façade - Partie 1 Ø30 - long. 4,685 m A20073	2							
	I Traverse de bas de façade - Partie 2 Ø30 - long. 1,930 m A20145	2							
	J Tubes Ø30 - long. 2,180 m A20144	4							

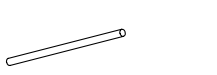
TUBES Ø18 mm

DÉSIGNATION		SERRE 7,50 m	SERRE 9 m	SERRE 13,5 m	SERRE 18 m	SERRE 22,5 m	SERRE 27 m	SERRE 31,5 m	SERRE 36 m
 A20187	L Tube Ø18 long 4,60 m avec 1 rétreint	4	2	4	6	8	10	12	14
 A20186	N Tube Ø18 long. 4,50 m	0	6	8	10	12	14	16	18
 A20208	N Tube Ø18 long. 3,00 m	4	0						
 A20188	K Tube Ø18 - long. 1,82 m pour ourlets des façades au sol	4							
 A20173	M Tube Ø18 - long 1,20 m pour ourlets de façades dessus de porte	4							
 A20172	Raccord manchon Ø18 - long. 200 mm pour les ourlets d'aérations, au sol, entre les bâches	0	2	4	6	8	8	10	12



FIXATIONS AU SOL

DÉSIGNATION		SERRE 7,50 m	SERRE 9 m	SERRE 13,5 m	SERRE 18 m	SERRE 22,5 m	SERRE 27 m	SERRE 31,5 m	SERRE 36 m
 A20061	Piquets à frapper (sol caillouteux)	16	18	24	30	36	42	48	54

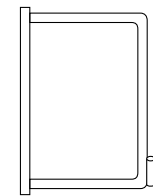
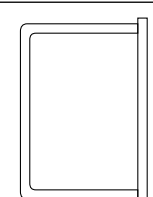
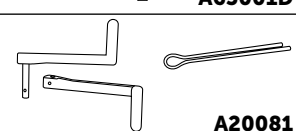
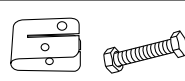
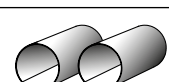
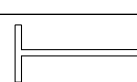

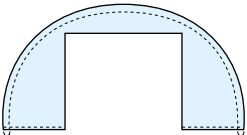

ENSEMBLE PORTE

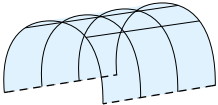
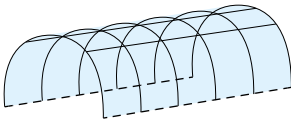
DÉSIGNATION		4 PORTES
 A65001G	P Cadre de porte largeur 1,50 m par battant hauteur 2,160 m Ouverture totale 3 m	2
 A65001D		2
 A20081	Poignée avec axe Poignée sans axe Goupille	2
 A20080	Etrier poignée de porte Boulon 8x20/22 Ecrou	2
 A20051	Clips de protection	4
 A20000	Piquets de porte	2

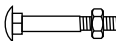

BÂCHES

DÉSIGNATION		SERRE 7,50 m	SERRE 9 m	SERRE 13,5 m	SERRE 18 m	SERRE 22,5 m	SERRE 27 m	SERRE 31,5 m	SERRE 36 m
 FSH007-PE2X	Façade sans housse de porte	2							
 FHP007-PE2X	Housse de porte	4							
	Bâche de toit long. 4,50 m sans aérations : B007ST-045-PE2X avec aérations : B007AT-045-PE2X	0	2	3	4	5	6	7	8
	Bâche de toit long. 7,50 m sans aérations : B007ST-075-PE2X avec aérations : B007AT-075-PE2X	1							

ACCESSOIRES

DÉSIGNATION		SERRE 7,50 m	SERRE 9 m	SERRE 13,5 m	SERRE 18 m	SERRE 22,5 m	SERRE 27 m	SERRE 31,5 m	SERRE 36 m	
 A20028	Crochets S	46	54	70	86	102	118	134	150	
 A20171	Boulons Japy 6x40	2								
 A20046	Clips Ø18 mm	36	40	58	76	90	110	128	150	
 A20056	Tendeurs	8	12	16	20	24	28	32	36	
 A20034	Manivelles	2					4			
 A20036	Vis auto-taraudeuses	10			20				30	

EMBOUTS PLASTIQUE

DÉSIGNATION		SERRE 7,50 m	SERRE 9 m	SERRE 13,5 m	SERRE 18 m	SERRE 22,5 m	SERRE 27 m	SERRE 31,5 m	SERRE 36 m
 A20037	Embout plastique Ø18	32	24	30	32	36	40	44	48
 A20098	Embout plastique Ø5 pour crochets Esse des aérations latérales, dans les arceaux à 90 cm du sol	12	14	20	26	32	38	44	50

ARMATURE DE LA SERRE NORMANDIE

Exemple pour une serre de 9 m de longueur
 Principe identique pour 7,50 m, 9,00 m, 13,50 m, 18 m, 22,5 m, 27 m, 31,5 m et 36 m

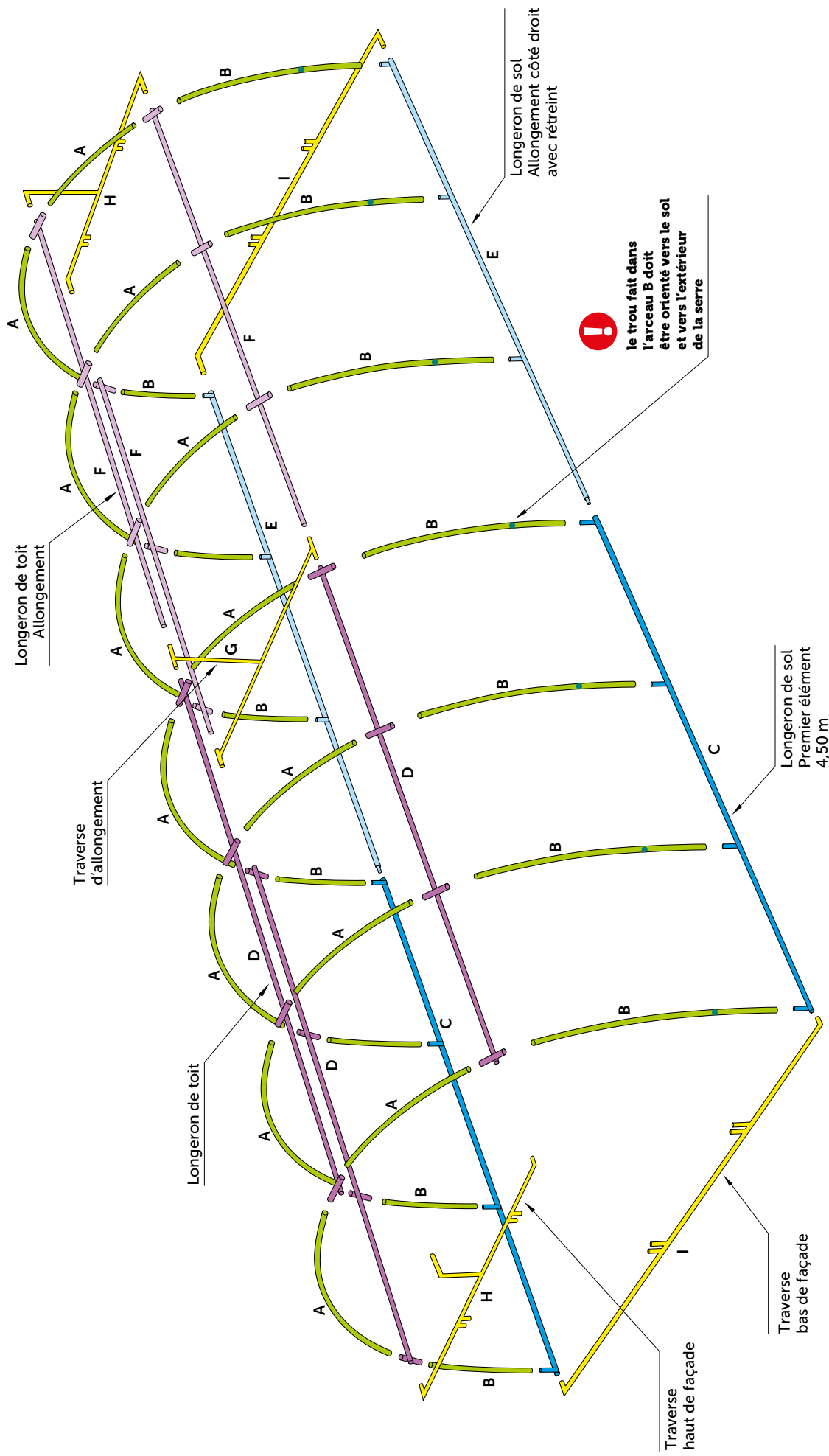

POSITIONNEMENT DES PIÈCES AU SOL AVANT LE MONTAGE

Exemple pour une serre de 9 m de longueur

Principe identique pour 7,50 m, 9,00 m, 13,50 m, 18 m, 22,5 m, 27 m, 31,5 m et 36 m

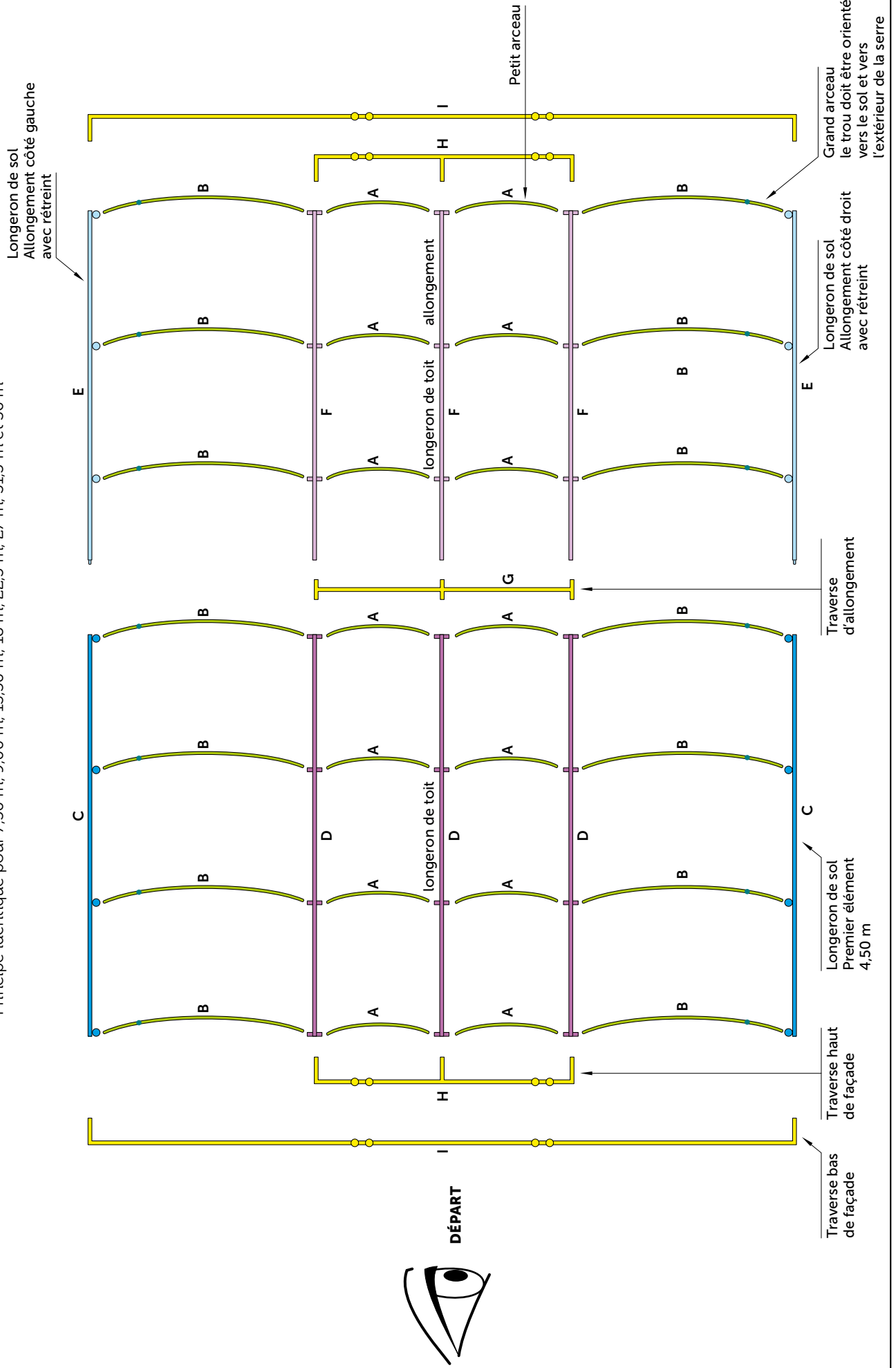

1. MONTAGE DE L'ARMATURE

Monter le départ de l'embase au sol

1. Poser au sol d'un côté, un longeron de sol, **premier élément (C)** Ø30, long. 4500 mm (départ 4 arceaux), le tube entretoise doit être situé à l'extérieur de la serre et les manchons de départ d'arceaux à l'intérieur de la serre.
2. Poser au sol, face à ce premier longeron, le même longeron **premier élément (C)** comprenant 4 départs d'arceaux. Les manchons de départ d'arceaux à l'intérieur de la serre. Ce longeron doit être situé à 6,50 m et parallèle au premier longeron.

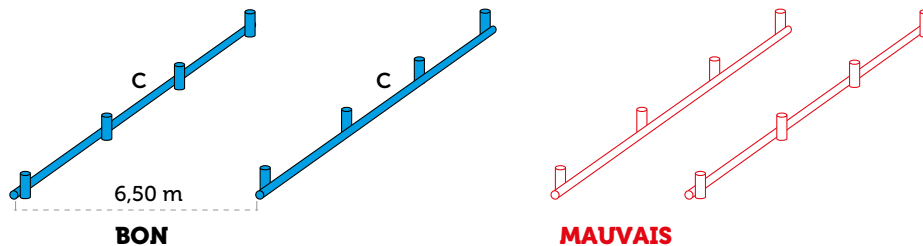

Monter les arceaux

3. Enfiler sur les manchons du sol, les 4 grands arceaux (**B**) Ø40, long. 2725 mm percés à 0,9 m du bord inférieur. Les trous de 7 mm serviront à insérer les crochets Esse pour la fixation de la bâche, au niveau des aérations. Les grands arceaux (**B**) ont donc un sens ! Les trous doivent être positionnés dans la partie basse, à 90 cm du sol.

⚠ Si vous avez demandé une bâche avec aérations à 1,80 m, inversez les sens des arceaux (**B**) et positionnez le trou en haut.

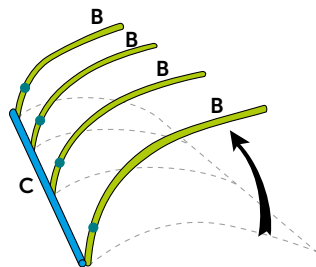

Monter le longeron de toit - premier élément

4. Relier les quatre extrémités libres de ces arceaux (**B**) avec un longeron de toit **premier élément (D)** Ø30, long. 4500 mm comportant 4 liaisons. L'entretoise à l'intérieur de la serre et les manchons à l'extérieur de la serre.

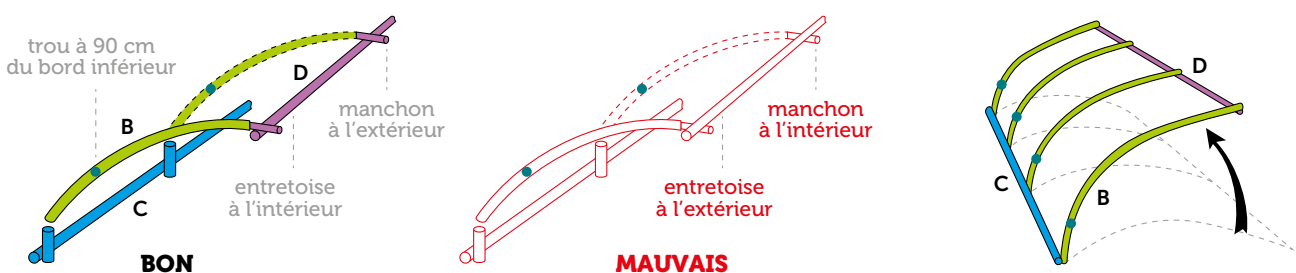

Continuer à monter les petits arceaux

5. Enfiler sur les manchons disponibles, 4 petits arceaux (**A**) Ø40, long. 2000 mm toujours en levant l'armature déjà montée comme indiqué.

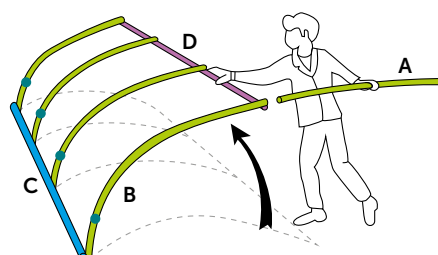

6. Relier encore les quatre extrémités libres des arceaux par un longeron de toit **premier élément (D)** Ø30, long. 4500 mm comportant 4 liaisons. L'entretoise à l'intérieure de la serre et les manchons à l'extérieur.
7. Enfiler sur les manchons disponibles, 4 petits arceaux (**A**) Ø40, long. 2000 mm toujours en levant l'armature déjà montée comme indiqué précédemment.
8. Relier encore les quatre extrémités libres des arceaux par un longeron de toit **premier élément (D)** Ø30, long. 4500 mm comportant 4 liaisons. L'entretoise à l'intérieure de la serre et les manchons à l'extérieur.
9. Enfiler 4 arceaux (**B**) Ø40, long. 2725 mm comme précédemment.

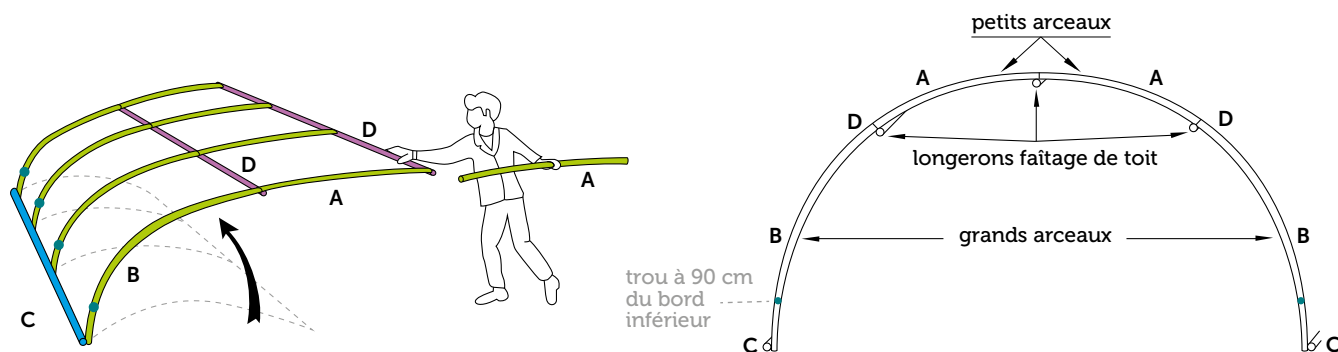

Finir de relier les arceaux au longeron de sol

10. Relier ces arceaux au longeron (C) déjà situé au sol, comprenant 4 départs d'arceaux. Le tube entretoise doit être situé à l'extérieur de la serre et les manchons de départ d'arceaux à l'intérieur de la serre. L'ensemble doit avoir le profil de la figure.

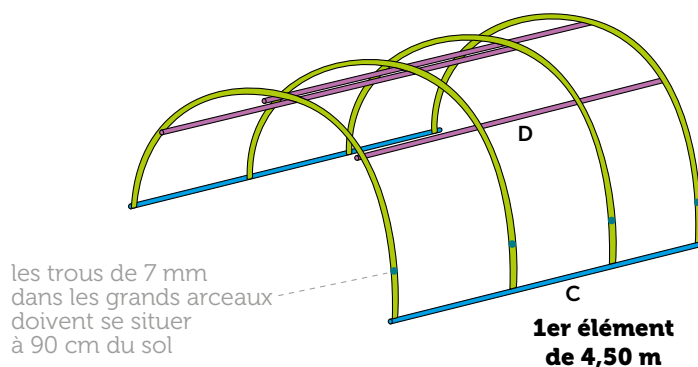

Vérifier la voûte et le sens des arceaux

11. Vérifier que la voûte étant montée, les trois entretoises de toit (D) sont à l'intérieur et les deux entretoises de sol (C) sont à l'extérieur.

12. Vérifier également que les trous de 7 mm situés sur les grands arceaux (B) pour la fixation de l'aération se situent à 0.90 m du sol et vers l'extérieur de la serre.

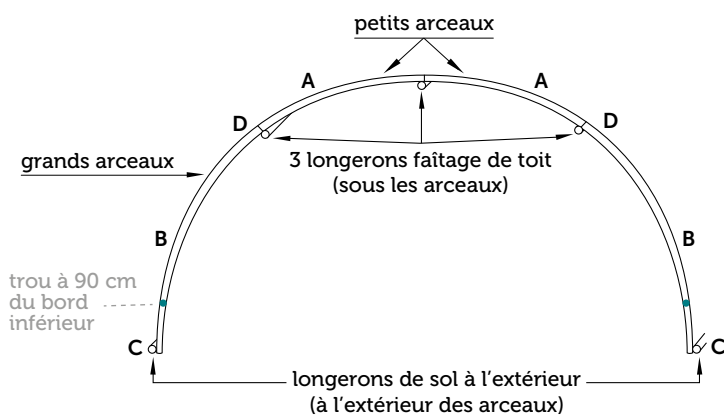

Monter les éléments d'allongement

13. Pour les éléments d'allongement, procéder comme pour l'élément de base en utilisant les longerons de sol et de toit d'allongement. Selon la longueur totale demandée, un des éléments d'allongement peut être de 3 m, 4m50, ou 6 m.

14. Les extrémités des longerons sans manchon d'arceau doivent être montées près de l'élément déjà assemblé, pour être emmanchées dans leur vis-à-vis, en faisant glisser sur le sol, l'élément d'allongement entièrement monté et avec interposition d'une traverse d'allongement (G).

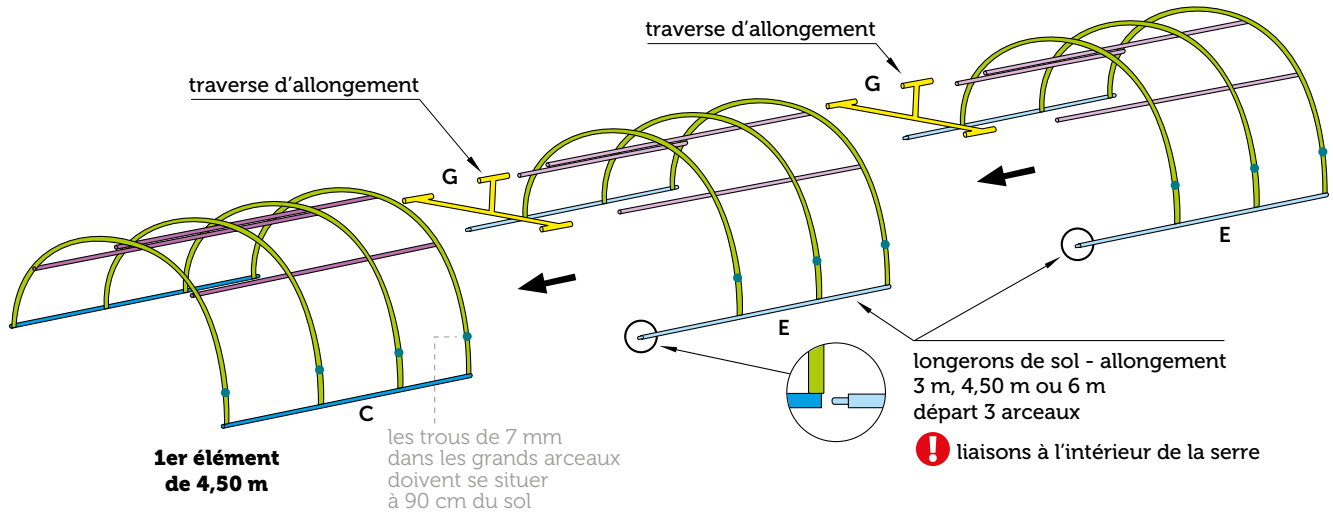

2. MISE EN PLACE DE LA FIXATION AU SOL PAR PIQUETS À FRAPPER

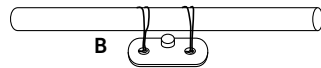
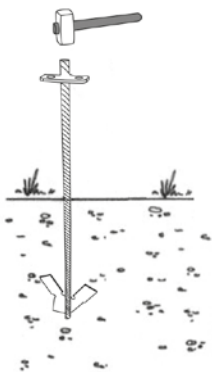

Frapper jusqu'à effleurement du sol.
Ligaturer l'embase aux piquets (B) à l'aide d'un fil de fer (non fourni).
Poser une fixation au milieu de chaque façade ; les autres à partager sur les deux côtés de la serre.

3. MONTAGE DE L'ARMATURE DES PORTES

15. Mettre en place la traverse de haut de façade (H).

16. Assembler les deux pièces de la traverse de bas de façade (I) avec le boulon Japy de 6 mm puis la mettre en place.

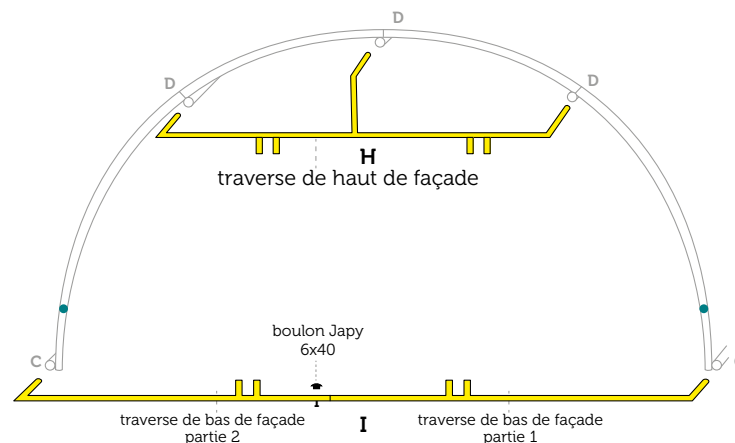

4. HABILLAGE DES FAÇADES

- Déplier l'habillage de façade au sol.
- Enfiler délicatement les deux tubes verticaux (**J**), Ø30, longueur 2m18, dans les ourlets de chaque côté de l'ouverture.
- Enfiler délicatement les deux tubes horizontaux (**K**), Ø18, longueur 1m82 dans les ourlets au sol.
- Relever l'habillage par les tubes (**J**) à enfiler en haut, puis en bas dans les manchons non déportés des traverses **H** et **I**. L'autocollant Serres TONNEAU doit être à l'extérieur de la serre au-dessus de la porte.
- Poser l'arrondi de l'habillage sur les arceaux en rabattant l'ourlet à l'intérieur de la serre.
- Enfilez délicatement les deux tubes (**M**) Ø18, longueur 1m20 dans les ourlets au-dessus des portes.
- Tendre la corde à la main, très fortement, l'attacher en bas à l'intérieur de la serre sur la traverse **I** (bas de façade) en intercalant à chaque extrémité de la corde un tendeur complètement dévissé. Lors de cette opération le bas de la partie plastique doit remonter pour avoir 7 à 10 cm d'écartement avec le sol.
- Perforer l'ourlet plastique avec une pointe, juste au-dessus des tubes **M** et **K**.
Fixer avec 2 crochets Esse, les tubes Ø18 (**M**), aux tubes Ø30 (**H**).
Fixer avec 3 crochets Esse, les tubes de Ø18 (**K**), aux tubes Ø30 (**I**).

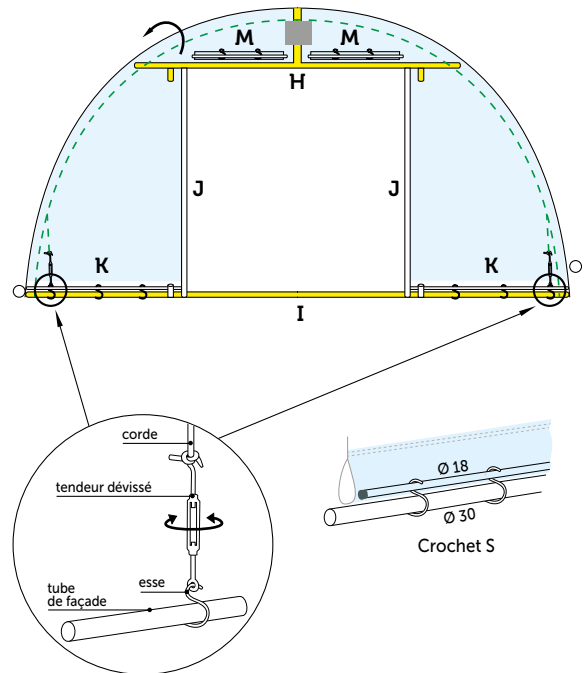

5. HABILLAGE DES PORTES

Enfiler les cadres des portes (**P**) dans leurs housses de porte. La découpe plastique située en haut doit laisser passer le montant de la porte.

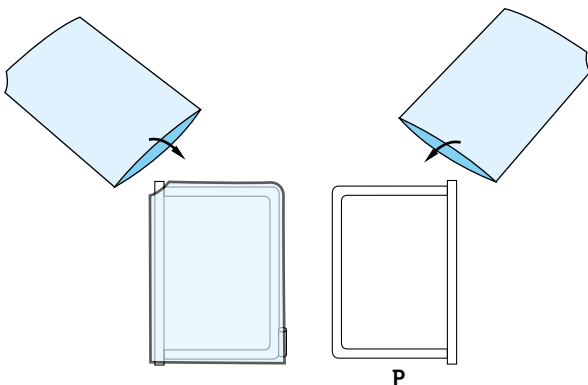

6. MONTAGE DE LA POIGNÉE DE PORTE

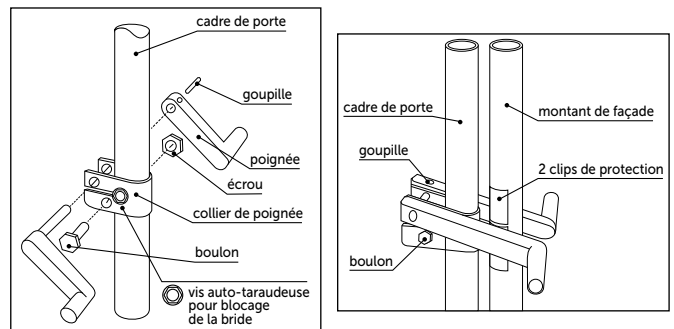

7. MONTAGE DES PORTES

Enfiler le gond du haut, soulever la porte et enfiler le gond du bas (manchons déportés).

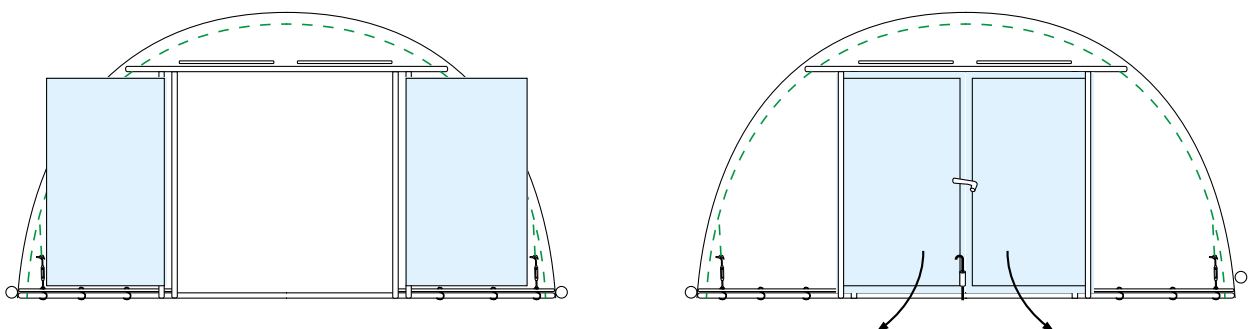

8. MONTAGE DE LA BÂCHE DE TOIT AVEC AÉRATION

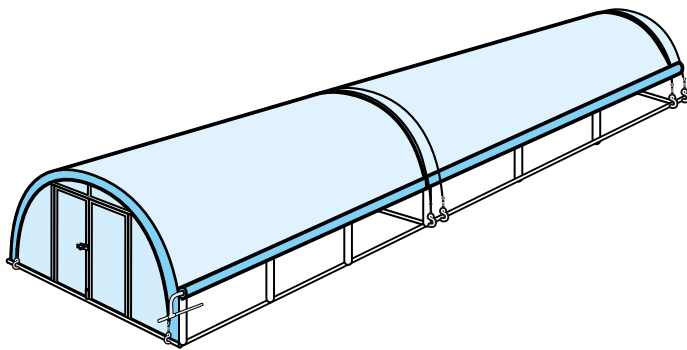

Utilisation des tubes N, L et des manchons

1ère bâche	manchon	2ème bâche	manchon	3ème bâche
N		N		N
N		L		L
N		L		L
N		N		N
4,50 m		9 m		13,5 m

2. Garnir la 1ère bâche de tubes

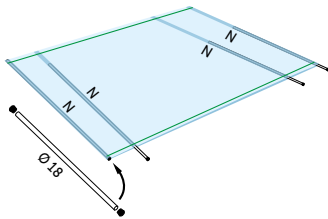

3. Centrer la 1ère bâche

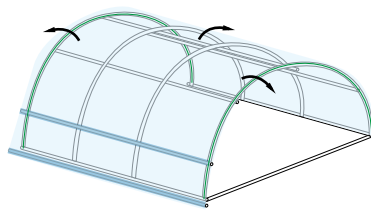

4. Fixer la 1ère bâche à l'embase

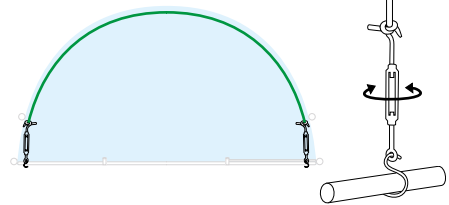

5. Fixer la 1ère bâche sur les arceaux

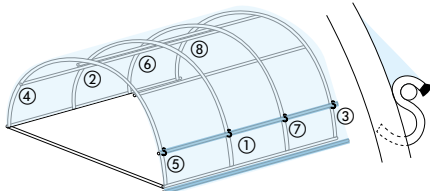

6. Installer la 2ème bâche

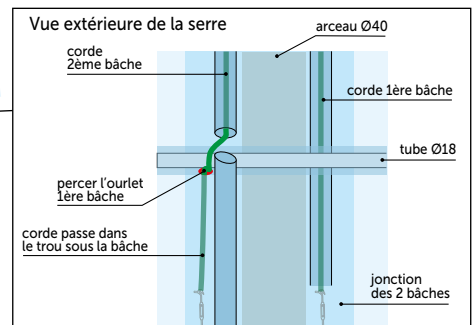
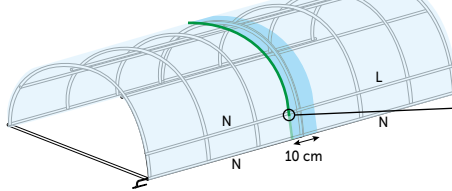

1. Etendre la 1ère bâche de toit le long de l'armature de la serre.

2. Garnir les 4 ourlets horizontaux de la 1ère bâche de tubes (N), Ø18 mm, long. 4,50 m (2 ourlets au sol, 2 ourlets à 90 cm).

Avant d'enfiler délicatement les tubes dans la bâche, les garnir d'un embout plastique blanc. La bâche étant au sol, enfiler chaque tube dans les ourlets correspondants. Lorsque les tubes sont enfilés dans la bâche, retirer les embouts blancs.

3. Centrer la 1ère bâche

Prendre la bâche à pleine main, au niveau du tube Ø18 mm et la faire glisser par-dessus l'armature de la serre pour la recouvrir. Tirer la bâche par-dessus le 1er et le dernier arceau et la centrer sur la longueur de la serre. La distance (6 à 7 cm) entre la bâche et le sol doit être la même des deux côtés et sur toute la longueur de la serre.

4. Fixer la 1ère bâche à l'embase

Attacher les cordes aux longerons de sol avec, aux 4 coins, un crochet Esse et un tendeur **complètement dévissé**. Vérifier le centrage de la bâche.

5. Fixer la 1ère bâche sur les arceaux

Perforer l'ourlet, **au niveau de chaque arceau**, juste au-dessus du tube Ø18 mm. Y insérer un crochet Esse, la petite ouverture tournée vers l'extérieur, puis enroulée autour du tube Ø18 mm. La grande ouverture du crochet Esse, tournée vers l'intérieur, puis tirée vers le bas afin d'être insérée dans le trou de l'arceau. Fixer les crochets Esse dans les arceaux, **en quinconce** sur toute la longueur de la serre. Enfiler un embout noir Ø5 mm sur l'extrémité libre de ces crochets Esse. Tendre les tendeurs.

6. Installer la 2ème bâche

Garnir les ourlets de la 2ème bâche avec des **tubes (N) au sol** et des **tubes (L) Ø18 mm**, long. 4,60 m avec 1 rétreint, **dans l'ourlet à 90 cm du sol**. Reprendre les étapes de la 2ème bâche comme pour la 1ère bâche, (points 3, 4 et 5). La 2ème bâche doit dépasser de 10 cm sur la première.

A la jonction des 2 bâches, **percer l'ourlet de la 1ère bâche sous le tube Ø18 mm**, afin de faire passer la corde verte de la 2ème bâche à l'intérieur de la serre. La corde doit passer au-dessus du tube Ø18 mm **à l'extérieur**, puis dans le trou percé sous le tube Ø18 mm de la 1ère bâche, pour finir à la verticale à l'intérieur de la serre. Accrocher la corde à un tendeur complètement dévissé, relié à l'embase par un crochet Esse. Le tube Ø18 mm est ainsi plaqué contre l'arceau.

7. Raccorder les tubes Ø18 mm situés au sol

Lorsque toutes les bâches sont posées, raccorder les tubes Ø18 mm situés dans les ourlets au sol avec les **manchons raccord Ø18 mm long. 200 mm**. Visser chaque tube Ø18 mm au manchon avec une **vis auto-taraudeuse**.

Continuer ainsi de suite, jusqu'à atteindre la longueur de la serre.

La **manivelle** doit se visser à l'extrémité des tubes Ø18 mm, **situés au sol**.

8. Fermeture des aérations pour l'hiver

Sur tout le pourtour de la serre, solidariser le tube Ø18 mm et le tube d'embase Ø30 mm, avec un crochet Esse entre chaque arceau. Pour ce faire, perforer l'ourlet, juste au-dessus du tube et glisser un crochet Esse.