



NOTICE DE MONTAGE

La Serre 4 Saisons Plus



Crochet S



Bavette dessus de porte



Manivelle



Ligature piquet



Filet d'ombrage en option

ZA de la Vignette - 3, rue de l'Avenir - BP 50007 - 59497 LINSELLES Cedex - France
Tél. 03 20 24 48 20 - www.serres-tonneau.com - contact@serres-tonneau.com

Caractéristiques de la serre 4 Saisons Plus



Largeur



Déplaçable
assemblée,
démontable,
débâchable



Forme pieds
droits



Embase
au sol



Tubes
en acier
galvanisé



Longueur
variable
à partir de 3 m
par tronçons
de 1,50 m



Hauteur
du faitage



Hauteur
pied droit



Porte
pivotante :
largeur : 1,35 m.
2ème porte
en option



Développé
de la bâche



Fixation
au sol
Sol caillouteux
Sol meuble
Sol béton



Bâche de toit
et pignon

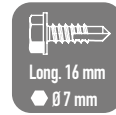

Vis
auto-taraudeuse
ø 4,2 mm.
(Embout 7 mm
non fourni)

AVANT LE MONTAGE

Contrôler le contenu de vos colis, à l'aide du tableau récapitulatif des pièces.

Stocker la bâche plastique à plat et à température ambiante (+/- 18°), sans y ajouter du poids par-dessus.

Lire toute la notice et regarder la vidéo de montage disponible sur notre site : www.serres-tonneau.com

Prévoir l'outillage : Visseuse avec limiteur de couple, douille 7.0 mm, marteau (non fournis).

Nous contacter par téléphone au : **+33 (0)3 20 24 48 20**, pour toute question en cours de montage.

SÉCURITÉ

Tenir les enfants éloignés du site de montage.

Tenir les petites pièces et sacs plastiques souples, utilisés pour l'emballage, hors de la portée des enfants.

QUELQUES CONSEILS POUR LE MONTAGE

Pour un montage plus aisé, nous vous recommandons d'être deux adultes. Planter votre serre, de manière stable, sur une surface plane. Le sens d'ouverture de la ou les portes est à déterminer lors du montage. Chaque tube doit être fixé à un tube ou une croix par une vis auto-taraudeuse. Pour faciliter la mise en place des vis auto-foreuses, pointer au préalable les tubes. La tête des vis ne doit jamais être en contact avec la bâche plastique.

Pour les serres dont la bâche de toit n'est pas enterrée, les fixations au sol sont à poser avant la mise en place des bâches.

Pour faciliter l'ajustement et le glissement de la bâche de toit sur les plastiques des arceaux d'extrémité, utiliser du savon liquide.

Un espacement de 6 cm, entre le bas de la bâche de toit et le tube d'embase est normal pour la bonne tension de la bâche.

APRÈS LE MONTAGE

Par grand vent, fermer les portes et les aérations.

Votre serre de jardin peut être assurée contre les aléas climatiques. Parlez-en à votre assureur.

LES SERRES TONNEAU® SONT MODULABLES

Retrouver sur notre site : www.serres-tonneau.com

Toutes les pièces détachées et toutes les bâches de remplacement, pour chacune de nos serres commercialisées depuis 1962.

Des allongements, une deuxième porte ou des aérations.

Des accessoires : filet d'ombrage, kit récupérateur d'eau de pluie, kit d'arrosage, chauffage, tablettes de rempotage, tubes d'étagage, mousse isolante...







Des bâches à vos mesures, quel que soit la marque d'origine de votre serre.



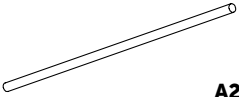

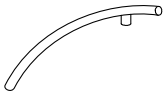
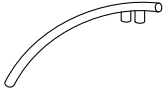
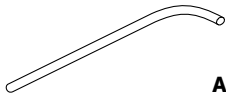
GLOSSAIRE



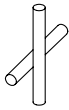

Entretoise : Pièce qui en relie deux autres, pour maintenir un écartement déterminé. L'écartement constant que l'on obtient en utilisant une entretoise permet d'accroître la résistance des éléments qu'on relie avec celle-ci.

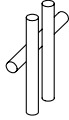



Faitage : Pièce supérieure de la toiture, lieu de jonction haute des deux versants de la toiture.

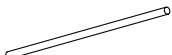



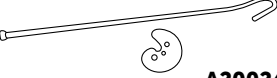

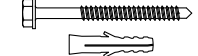
Longeron : Élément constitutif de la structure, disposé longitudinalement, afin de la maintenir et de supporter l'ensemble.

TUBES Ø30 mm								
DÉSIGNATION		SERRE 3 m	SERRE 4,50 m	SERRE 6 m	SERRE 7,50 m	SERRE 9 m	SERRE 10,50 m	SERRE 12 m
	A20117 G Tube d'étayage Ø30 long. 2,04 m	4						
	A20111 C Arceau cintré Ø30 long. 1,80 m	2	4	6	8	10	12	14
	A20112 C1 Arceau d'extrémité cintré 1 busette soudée Ø30 long. 1,80 m	2						
	A20113 C2 Arceau d'extrémité cintré 2 busettes soudées Ø30 long. 1,80 m	2						
	A20077 B Pied droit Ø30 long. 1,80 m	6	8	10	12	14	16	18
	A20052 E Entretoise Ø30 long. 1,47 m	10	15	20	25	30	35	40
	A20103 H Entretoise Ø30 long. 1,36 m	2						
	A20089 T Tube d'extrémité avec bague soudée Ø30 long. 1,29 m	4						

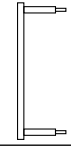
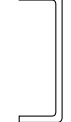

CROIX Ø25 mm									
DÉSIGNATION			SERRE 3 m	SERRE 4,50 m	SERRE 6 m	SERRE 7,50 m	SERRE 9 m	SERRE 10,50 m	SERRE 12 m
	A20053	sur sol meuble ou caillouteux	11	16	21	26	31	36	41
		sur béton	3	6	9	12	15	18	21
	A20055	sur sol meuble ou caillouteux	6						
		sur béton	14	16	18	20	22	24	26
	A20054	sur sol meuble ou caillouteux	2						
	A20133	sur béton	2						

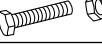
TUBES Ø18 mm									
DÉSIGNATION			SERRE 3 m	SERRE 4,50 m	SERRE 6 m	SERRE 7,50 m	SERRE 9 m	SERRE 10,50 m	SERRE 12 m
 A20181	Tube 1 manchon rétreint Ø18 long. 1,60 m	sans aérations	2	4	6	8	10	12	14
		avec aérations	4	8	12	16	20	24	28
 A20180	Tube Ø18 long. 1,50 m	sans aérations	2						
		avec aérations	4						
		si 1 façade sans porte	2						
 A20121	Tube Ø18 long. 1,30 m	1 porte	2						
		2 portes	4						
 A20120	Tube 2 manchons rétreints Ø18 long. 1,20 m	si 1 fond sans porte	1						



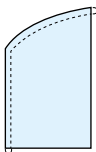
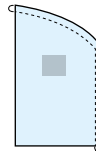

FIXATIONS AU SOL (1 type selon votre commande)									
DÉSIGNATION			SERRE 3 m	SERRE 4,50 m	SERRE 6 m	SERRE 7,50 m	SERRE 9 m	SERRE 10,50 m	SERRE 12 m
 A20061	Piquets à frapper (sol caillouteux)		6	6	8	10	12	14	16
 A20024	Piquets à hélice (sol meuble)		6	6	8	10	12	14	16
 A20025	Clé piquets hélice à assembler		1						
 A20095	Cheville - Tirefond (fixation béton)		10	12	14	16	18	20	22
 A20096	Entretoise Ø 18 mm (fixation béton)								
 A20097	Bride collier (fixation béton)								

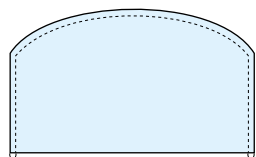
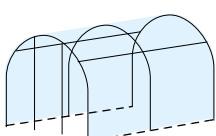
ENSEMBLE PORTE			
DÉSIGNATION		1 PORTE	2 PORTES
 A30001A	Cadre de porte A (côté axe)	1	2
 A30001B	Cadre de porte B (côté poignée)	1	2
 A20311	A1 Tube 1 manchon rétreint Ø30 long. 0,49 m	2	4
 A20164	Poignée de porte, partie avec et sans axe	1	2
 A20165	Etrier poignée de porte	1	2
 A20166	Boulon 8x50/22 Erou	1	2
 A20135	Goupille	1	2
 A20051	Clips de protection inox	2	4



BÂCHES

DÉSIGNATION		1 PORTE	2 PORTES		
	FLG017-PE2X Demie lune gauche pour façade de porte pivotante (Vue de l'extérieur de la serre)	1	2		
	FLD017-PE2X Demie lune droite pour façade de porte pivotante (Vue de l'extérieur de la serre)	1	2		
	FHP017-PE2X Housse de porte	1	2		
	FDP017-PE2X Bavette dessus de porte	1	2		
	FSP017-PE2X Façade fond sans porte	1	0		
	Bâche de toit		sans aérations	avec aérations	enterrées
		3 m	B014ST-030-PE2X	B014AT-030-PE2X	B014EN-030-PE2X
		4,50 m	B014ST-045-PE2X	B014AT-045-PE2X	B014EN-045-PE2X
		6 m	B014ST-060-PE2X	B014AT-060-PE2X	B014EN-060-PE2X
		7,50 m	B014ST-075-PE2X	B014AT-075-PE2X	B014EN-075-PE2X
		9 m	B014ST-090-PE2X	B014AT-090-PE2X	B014EN-090-PE2X
10,50	B014ST-105-PE2X	B014AT-105-PE2X	B014EN-105-PE2X		
12 m	B014ST-120-PE2X	B014AT-120-PE2X	B014EN-120-PE2X		

ACCESSOIRES

DÉSIGNATION			SERRE 3 m	SERRE 4,50 m	SERRE 6 m	SERRE 7,50 m	SERRE 9 m	SERRE 10,50 m	SERRE 12 m
	A20028 Crochet Esse	sans aérations	18	20	22	24	26	28	30
		avec aérations	24	28	32	36	40	44	48
	A20036 Vis auto-taraudeuses	sans aérations	60	76	92	108	124	140	156
		avec aérations	64	82	100	118	136	154	172
	A20046 Clip Ø18 mm	avec aérations	14	24	28	34	40	46	52
	A20056 Tendeur		4						
	A20034 Manivelle	avec aérations	2						

EMBOUTS PLASTIQUE

DÉSIGNATION			SERRE 3 m	SERRE 4,50 m	SERRE 6 m	SERRE 7,50 m	SERRE 9 m	SERRE 10,50 m	SERRE 12 m
	A20050 Embout plastique Ø25	sans aérations	6						
		avec aérations							
	A20037 Embout plastique Ø18	sans aérations	12						
		avec aérations	16						
	A20098 Embout plastique Ø5 pour crochet Esse	avec aérations	6	8	10	12	14	16	18

ARMATURE DE LA SERRE 4 SAISONS PLUS

Exemple pour une serre de 4,50 m de longueur
Principe identique pour 3 m, 6 m, 7,50 m, 9 m, 10,50 m, 12 m...

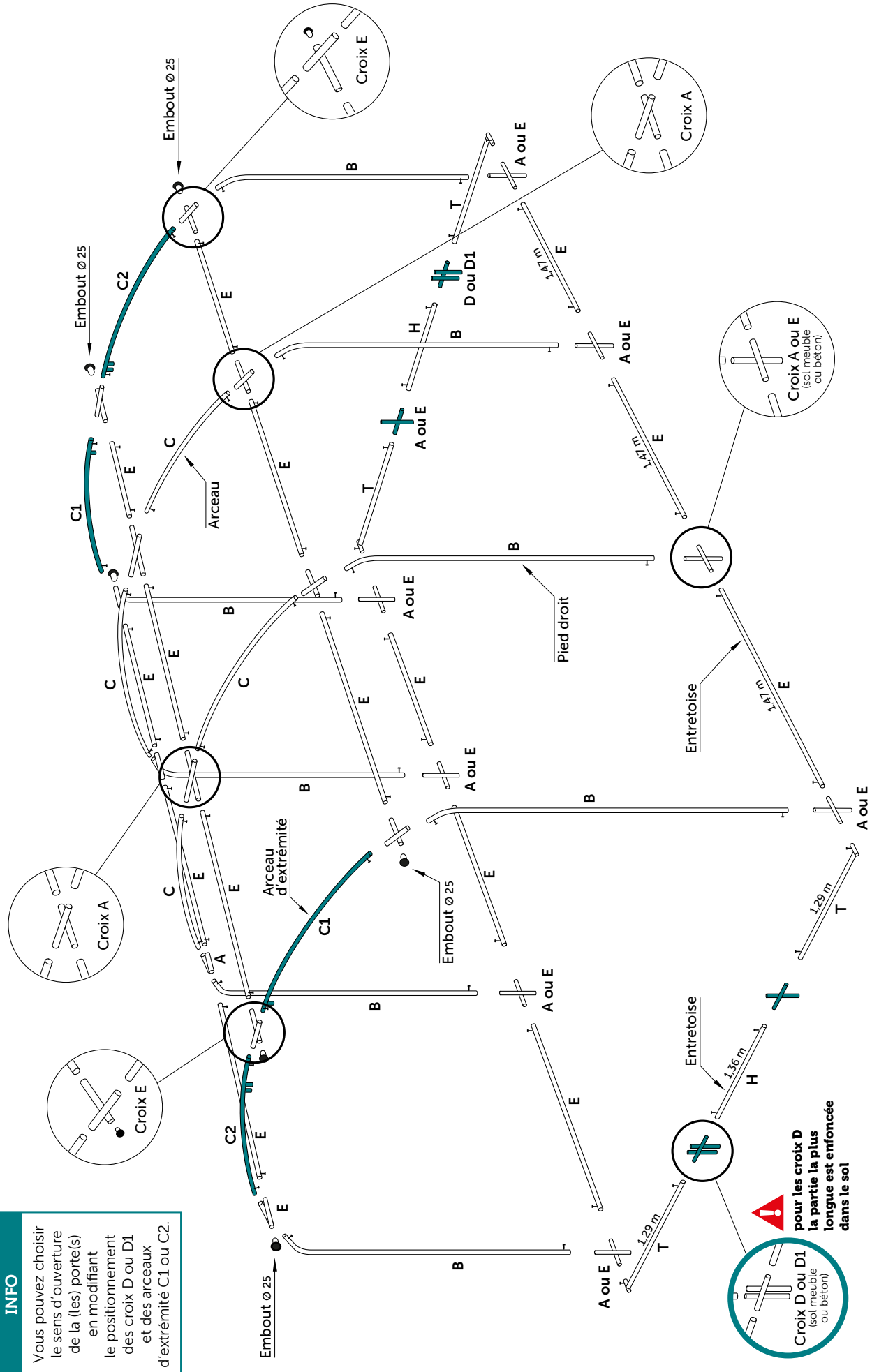

1. ÉQUERRAGE DE LA SERRE

Matériel nécessaire (non fourni) :

- 3 piquets
- 1 corde de 12 mètres
- 1 mètre de 5 mètres

Méthode :

1. Tendre une première partie de la corde sur 4 mètres entre les piquets A et B. Elle tracera la longueur de la serre.
2. Tendre la deuxième partie de la corde sur 3 mètres entre les piquets B et C. Elle tracera la largeur de la serre.
3. Vos cordes sont à l'équerre si vous avez bien 5 mètres entre les deux piquets A et C. Elles serviront de guide pour la pose de l'embase.
4. Commencer à poser les pièces de l'embase le long des cordes.

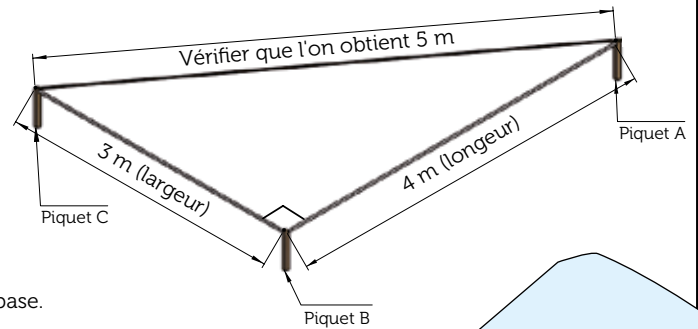

2. ASSEMBLAGE DE LA PORTE ET POSE DE LA HOUSSE DE PORTE

Matériel nécessaire :

- Cadre de porte A (côté axe pivotant)
- Cadre de porte B
- 2 manchons A1
- Housse de porte
- Vis auto-taraudeuses
- 1 visseuse (non fournie)

Méthode :

1. Assembler les demi cadres de porte et les manchons A1, fixer avec des vis auto-taraudeuses.
2. Enfiler le cadre dans sa housse de porte, côté fermé en haut, découpe du coin du côté de l'axe de porte.

Répéter l'assemblage si vous avez une 2ème porte.

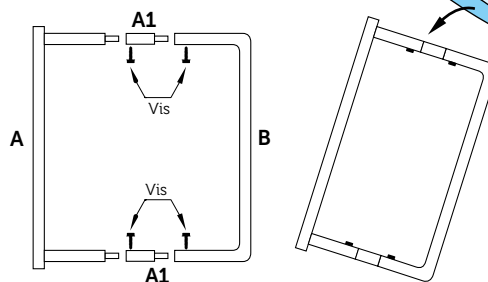

3. MONTAGE DE L'EMBASE ET DU PREMIER ARCEAU AVEC PORTE ET DEMI-LUNES

Matériel nécessaire :

- Croix A, E, D (sol meuble), D1 (sol béton)
- Tubes d'extrémité avec bague soudée 1,29 m (T)
- Entretoises 1,36 m (H)
- Entretoises 1,47 m (E)
- Pieds droits (B)
- Arceau cintré (C)
- Arceau d'extrémité cintré (C1, C2)
- 2 tubes d'étayage (G)
- Demi lune droite et gauche
- Vis auto-taraudeuses (1 vis par emboîtement)
- 1 visseuse (non fournie)

Méthode :

1. Embase

- Commencer la façade avec porte** avec un tube d'extrémité (T) et une croix double (D ou D1) pour l'axe de porte. Choisir le sens d'ouverture de la porte en positionnant la croix double (D ou D1) et l'arceau 2 busettes (C2), du côté de l'axe, pivot de la porte. La partie la plus longue de la croix double (D ou D1) doit être enfoncée dans le sol. Pour chaque croix, le tube horizontal doit être situé à l'extérieur de la serre, le tube vertical à l'intérieur. Sur la longueur de la serre, alterner entretoise 1,47 m (E) et croix A. Chaque entretoise doit être fixée à sa croix par une vis, en pointant préalablement le tube.
- Les têtes des vis doivent être orientées vers l'intérieur de la serre.**
2. Enfiler les tubes d'étayage (G) dans les ourlets verticaux des 2 demi-lunes.
 3. Positionner les tubes d'étayage (G) avec les demi-lunes qui pendent sur les croix D (D1) et A (E). **Les demi-lunes ont un sens, vous devez pouvoir lire le logo depuis l'extérieur de la serre.**
 4. Positionner la porte habillée de sa housse sur la croix D (D1).
 5. **Monter le 1er arceau côté porte :**

Emboîter un pied droit (B) dans la croix de sol A ou E puis emboîter une croix E dans le haut du pied droit puis un arceau C1 ou C2 en fonction du sens d'ouverture de la porte.

- Emboîter une croix E, un arceau C1 ou C2 puis une croix E, finir avec un pied droit B qui s'emboîte dans la croix de sol (A ou E).
6. **Monter les arceaux suivants :**
- Une personne tient le premier arceau complet monté.
- Emboîter un pied droit (B) dans la croix de sol (A ou E)
- + croix A
 - + entretoise (E) entre les deux arceaux pour relier les deux arceaux entre eux. Visser les tubes entre eux. Insérer un arceau (C)
 - + croix A
 - + entretoise (E) entre les deux arceaux 1 et 2, visser les tubes entre eux.
 - + arceau (C)
 - + croix A
 - + entretoise (E), visser les tubes entre eux.
 - Finir avec un pied droit (B) qui rentre dans la croix de sol (A ou E).
- Répéter ces étapes pour les arceaux suivants.**

Chaque fois que vous assemblez deux tubes, ou plusieurs tubes et une croix, vous devez impérativement fixer les différentes pièces avec une vis auto-taraudeuse. Ces vis sont indispensables pour le maintien de l'armature.

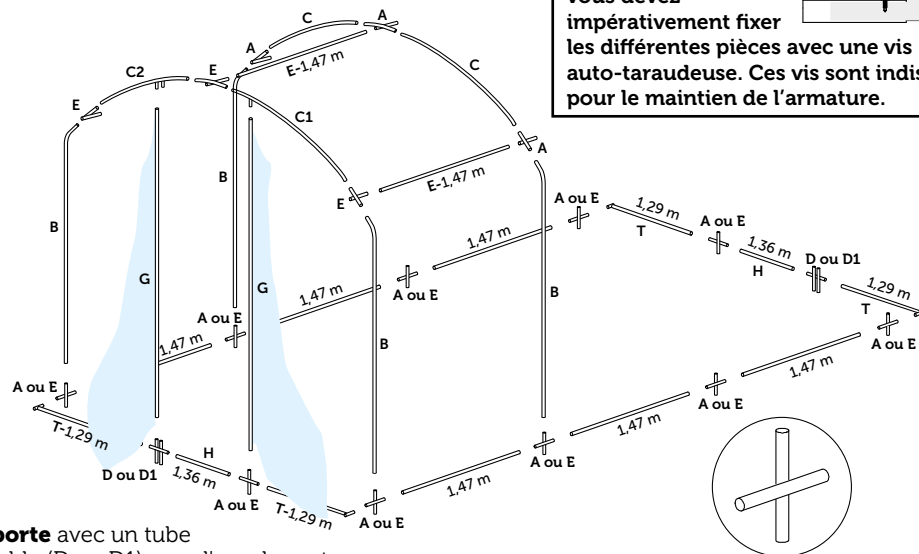
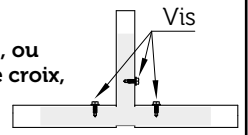

Puis emboîter une croix E, un arceau C1 ou C2 puis une croix E, finir avec un pied droit B qui s'emboîte dans la croix de sol (A ou E).

6. Monter les arceaux suivants :

- Une personne tient le premier arceau complet monté.
- Emboîter un pied droit (B) dans la croix de sol (A ou E)
- + croix A
 - + entretoise (E) entre les deux arceaux pour relier les deux arceaux entre eux. Visser les tubes entre eux. Insérer un arceau (C)
 - + croix A
 - + entretoise (E) entre les deux arceaux 1 et 2, visser les tubes entre eux.
 - + arceau (C)
 - + croix A
 - + entretoise (E), visser les tubes entre eux.
 - Finir avec un pied droit (B) qui rentre dans la croix de sol (A ou E).

Répéter ces étapes pour les arceaux suivants.

4. MISE EN PLACE DE LA FIXATION AU SOL

Pour la répartition des amarres, positionner une fixation entre chaque arceau, puis, les autres au milieu de chaque façade. Pour les serres dont la bâche de toit n'est pas enterrée, les fixations au sol sont à poser avant la mise en place des bâches.

SUR SOL MEUBLE

(PIQUET À HÉLICE + CLÉ DE FIXATION)

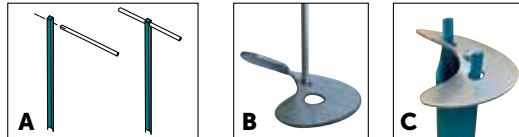
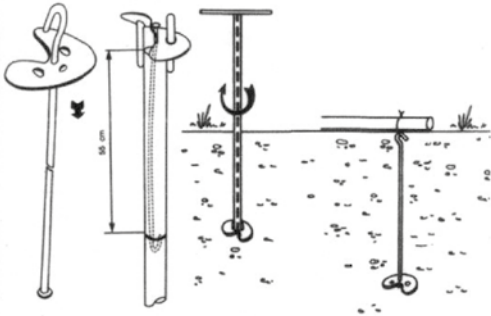

Mise en place des Amarres à vis

1. Courber légèrement la tige du piquet hélice, ainsi, elle tiendra lors de sa mise en place dans la clé (A) et ne tombera pas au retournement de celle-ci.
2. Faire glisser le disque sur le crochet de la tige en introduisant le crochet dans le trou situé au milieu du disque. Attention le disque a un sens (B). Cette position du disque permet la bonne prise des ergots.
3. Glisser la tige du piquet hélice dans la clé posée à l'envers. Introduire les 2 ergots de la clé, dans les trous du disque. Attention, le disque a un sens. **Vérifier** : Lorsque vous regardez le disque de profil, l'un des deux plateaux est plus haut que l'autre. Vous devez introduire le trou du plateau le plus haut, dans l'ergot le plus haut (C). Le bord arrondi du disque doit buter sur la clé.
4. Faire une marque (feutre, ruban adhésif, ou autre) sur la clé, à 55 cm de l'extrémité.
5. Retourner la clé munie de l'hélice. Visser dans la terre en tournant dans le sens des aiguilles d'une montre jusqu'à ce que le repère fait sur la clé, affleure le sol.
6. Ligaturer l'embase de la serre aux piquets (D) à l'aide d'un fil de fer non fourni.

SUR SOL CAILLOUTEUX

(PIQUET À FRAPPER)

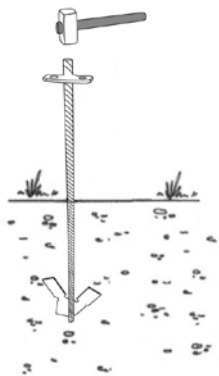

Ligaturer l'embase aux piquets (D) à l'aide d'un fil de fer (non fourni).

SUR DALLAGE OU TERRASSE

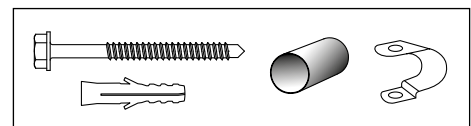
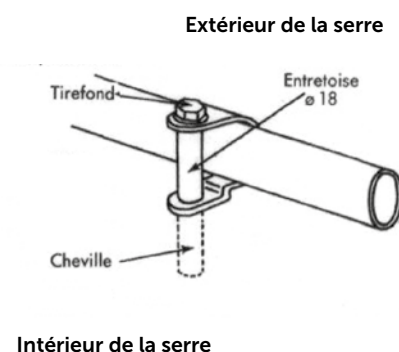

1. Placer l'armature entièrement montée et fixée avec les vis auto-taraudeuses, à son emplacement définitif. Mettre les pattes de fixation en place : Le tube d'embase à l'extérieur de l'abri, le tire-fond à l'intérieur de la serre. Une fixation au milieu de chaque façade, les autres à partager sur les deux côtés de la serre.
2. Maintenir la patte de fixation en place, elle servira à pointer pour le perçage du dallage ou de préférence du béton qui doivent être au minimum de 60 mm d'épaisseur. Percer avec une mèche de 12 mm sur 60 mm de profondeur.

5. HABILLAGE DE LA FAÇADE SANS PORTE

L'ordre des opérations décrites ci-dessous est chiffré sur les croquis.

Matériel nécessaire :

- 2 tubes d'étayage (G)
- 2 tubes Ø 18, long. 1,50 m
- 1 tube Ø 18, long. 1,20 m
- Façade fond sans porte
- Crochets S
- 1 tendeur
- Vis auto-taraudeuses (1 vis par emboîtement)
- 1 visseuse (non fournie)

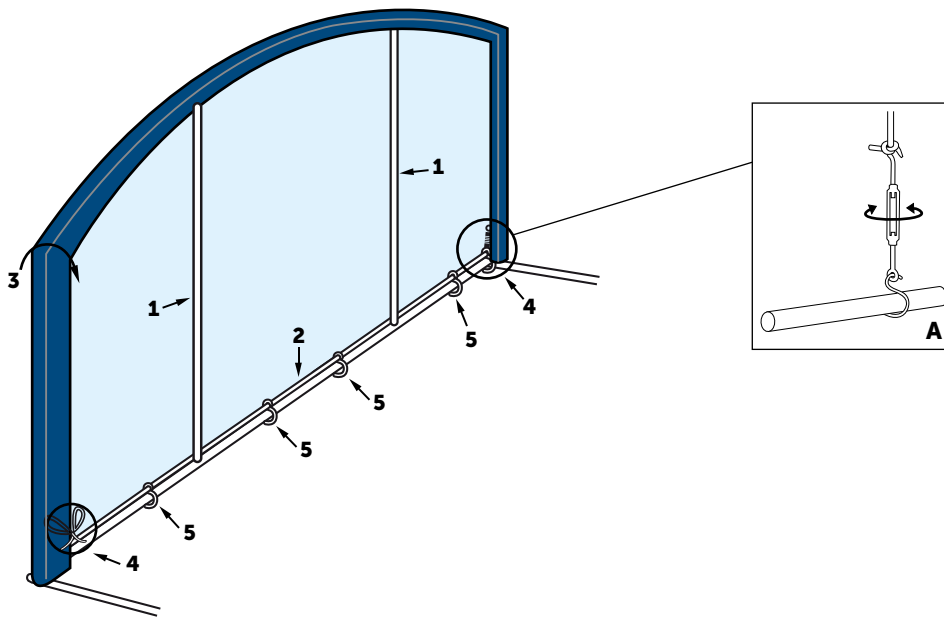

1. les tubes d'étayage

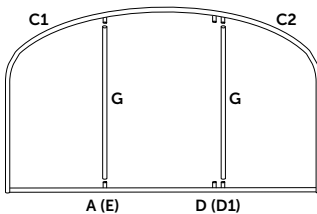

3. la bache

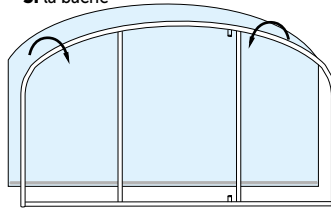

4. attacher les extrémités

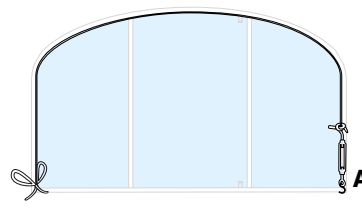

5. les crochets S

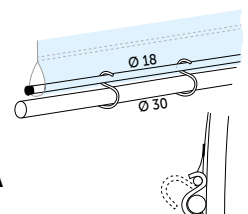

2. les tubes Ø 18 mm

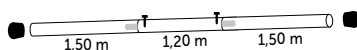

Méthode :

1. Emboîter 2 tubes d'étais (G) Ø 30 de 2m04 dans les manchons C1 et C2 et dans les crois au sol A (ou E pour sol béton) et D (ou D1 pour sol béton)
2. Constituer la longueur de tube de Ø 18 destiné à l'ourlet de façade sans porte avec un tube de Ø 18 de 1m50 + un tube de 1m20 avec deux manchons + un tube de 1m50. la longueur totale sera de 4 m. Ajouter les embouts de Ø 18 aux extrémités. Enfiler ce tube de 4 m dans l'ourlet horizontal de la bache de la façade sans porte.
3. Poser l'arrondi de la bache de façade du fond sans porte par-dessus l'arceau et le rabattre vers l'intérieur de la serre.
4. Attacher les deux extrémités de la corde de la bache au tube de l'embase Ø 30 avec :
 - a. D'un côté un tendeur entièrement dévissé (voir détail A) et un crochet S
 - b. De l'autre côté, un nœud fixé au tube Ø 30
 - c. Tendre fortement à la main et faire remonter le plastique pour avoir un écart au sol de 6-7 cm entre le tube Ø 30 et le tube Ø 18.
5. Relier le tube de 4 m Ø 18 et le tube Ø 30 de l'embase de façade par 4 crochets S en perforant le plastique avec une pointe.
6. Parfaire la tension en serrant le tendeur.

Chaque fois que vous assemblez deux tubes, ou plusieurs tubes et une croix, vous devez impérativement fixer les différentes pièces avec une vis auto-taraudeuse.

6. HABILLAGE DE LA FAÇADE AVEC PORTE PIVOTANTE

L'ordre des opérations décrites ci-dessous est chiffré sur les croquis.

Matériel nécessaire :

- 2 tubes Ø 18, long. 1,30 m
- Crochets S
- 1 tendeur
- Vis auto-taraudeuses (1 vis par emboitement)
- 1 visseuse (non fournie)

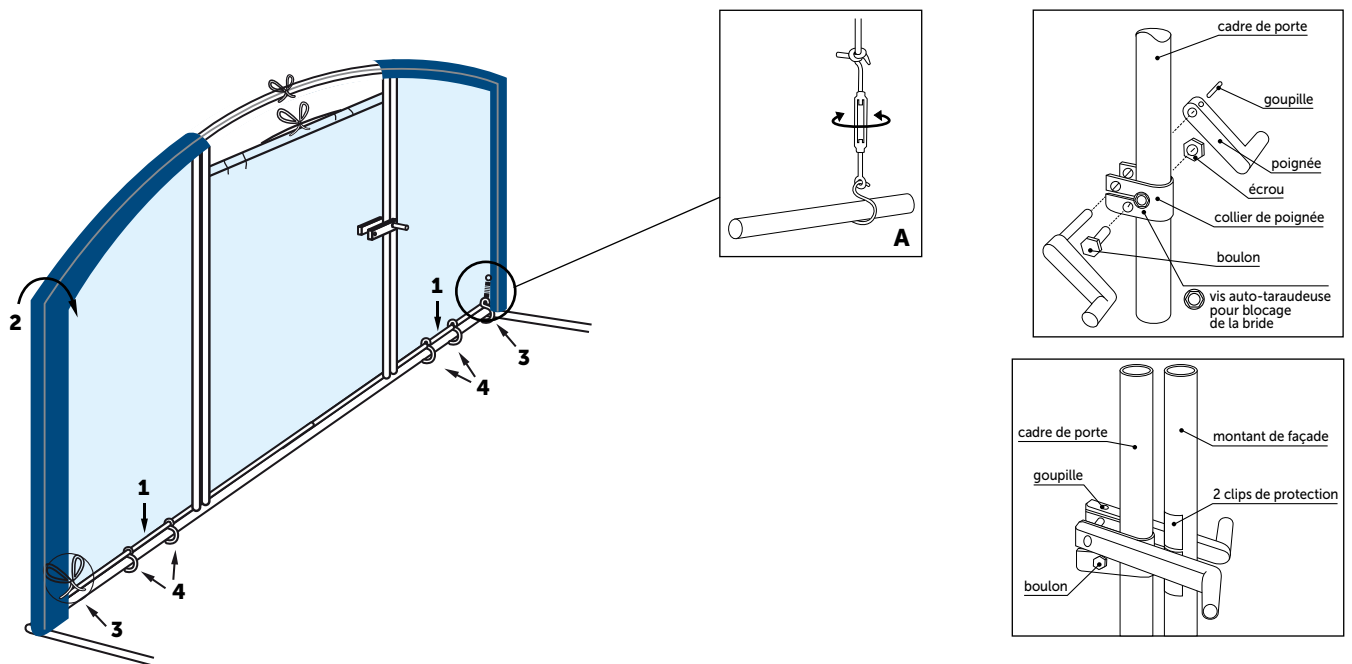

1. les tubes Ø 18 mm

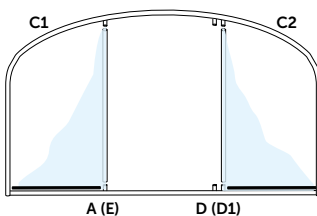

2. les demi-lunes

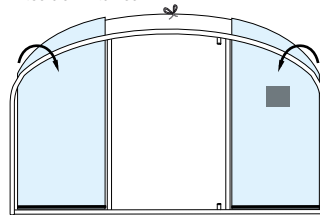

3. attacher les extrémités

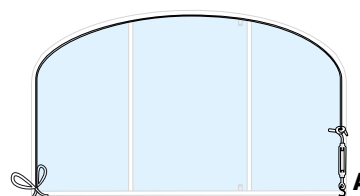

4. les crochets S

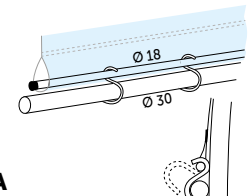

Méthode :

1. Insérer 2 tubes de Ø 18 de 1m30 dans les ourlets horizontaux des 2 demi-lunes.
2. Poser les arrondis des demi-lunes par-dessus l'arc et les rabattre vers l'intérieur de la serre. Relier les 2 demi-lunes entre elles par leurs cordes au-dessus de la porte.
3. Attacher les deux extrémités de la corde de la bâche au tube de l'embase Ø 30 avec :
 - a. D'un côté un tendeur entièrement dévissé (voir détail A) et un crochet S
 - b. De l'autre côté, un nœud fixé au tube Ø 30
 - c. Tendre fortement à la main et faire remonter le plastique pour avoir un écart au sol de 6-7 cm entre le tube Ø 30 et le tube Ø 18.
4. Relier les 2 tubes Ø 18 et le tube Ø 30 de l'embase de façade par 2 crochets S de chaque côté, en perforant le plastique avec une pointe.
5. Parfaire la tension en serrant le tendeur.

Chaque fois que vous assemblez deux tubes, ou plusieurs tubes et une croix, vous devez impérativement fixer les différentes pièces avec une vis auto-taraudeuse.

7. MISE EN PLACE DE LA BÂCHE DE TOIT SANS AÉRATION

Matériel nécessaire :

- Tubes Ø 18, long. 1,60 m
- 2 tubes Ø 18, long. 1,50 m
- Bâche de toit
- Bavette dessus de porte
- Crochets S
- 2 tendeurs
- Embouts plastique Ø 18
- Vis auto-taraudeuses (1 vis par emboîtement)
- 1 visseuse (non fournie)

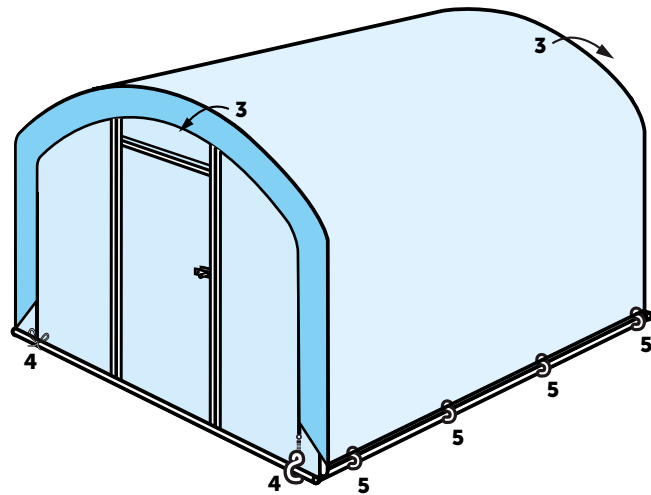
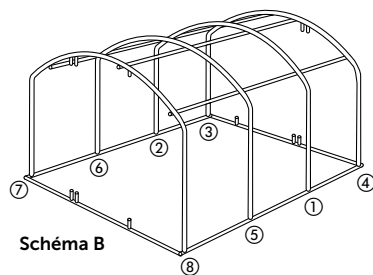

2. les tubes Ø 18 mm

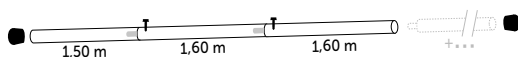

3. la bâche de toit

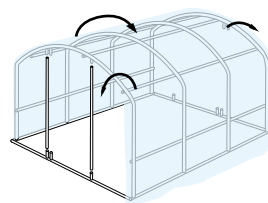

4. attacher les extrémités

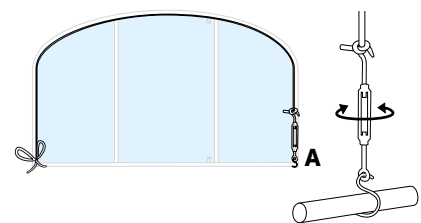

5. fixer la bâche au sol

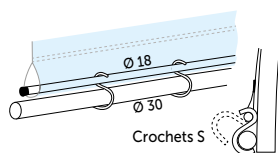

7. la bavette dessus de porte



1. Préparation de la bâche

Etaler la bâche le long de la serre, les cordes vertes du côté des pignons. Attention, la bâche a un sens !

Les ourlets doivent être situés à l'intérieur de la serre. Pour faciliter l'ajustement et le glissement de la bâche de toit sur le plastique des arceaux d'extrémité, utiliser chaque goutte d'un savon liquide posé entre les deux plastiques.

2. Assemblage des tubes de Ø 18 mm

Emboîter un tube de Ø 18 de 1m50 + un tube de Ø 18 de 1m60 avec rétreint + un second tube de Ø 18 de 1m60 avec rétreint. Assembler les tubes de Ø 18 les uns à la suite des autres jusqu'à atteindre la longueur de la serre. Fixer les tubes les uns aux autres à l'aide des vis auto-taraudeuses. Mettre à chaque bout des tubes Ø 18, un embout plastique Ø 18. Assembler les 2 longueurs de tubes de Ø 18.

3. Positionnement de la bâche sur la serre

Glisser 2 longueurs de tubes Ø 18 dans les ourlets du sol. Saisir la bâche à pleine main par les tubes de Ø 18. Tirer la bâche et la faire glisser par-dessus l'armature. Centrer la bâche, rabattre les ourlets avec corde sur chaque façade. Centrer la bâche en veillant à ce que la distance entre la bâche et le sol soit la même sur toute la longueur, 7 à 8 cm du sol.

4. Fixer la bâche de toit aux façades

Attacher en quatre points, les cordes vertes, aux tubes d'embase de façades Ø 30 :

- D'un côté avec un crochet S et un tendeur complètement dévissé (Voir **A**)
- De l'autre côté avec la corde nouée au tube d'embase de façade.
- Tirer à la main la corde pour faire descendre les rabats sur les façades.

La bâche doit rester mobile. **La tension définitive à l'aide des tendeurs, ne se fera qu'à la toute fin du montage**, après fixation définitive par les crochets S.

5. Fixer la bâche au sol

Avec une pointe, perforer, entre chaque arceau, l'ourlet situé au sol. Insérer par ce petit trou, un crochet S. Le petit côté du crochet S autour du tube de Ø 18. Enfiler la grande boucle du crochet S autour du tube d'embase. Fixer les crochets S en quinconce (voir **schéma B**). Le maintien de la bâche se fait avec les crochets S situés entre chaque arceau.

6. Parfaire la tension de la bâche

Parfaire la tension de la bâche en serrant à mi-course les tendeurs de bâche de toit.

7. Bavette de dessus de porte

Se mettre à l'intérieur de la serre, devant la porte. Attacher la corde aux tubes d'étagage de 2m04 à droite et à gauche de la porte. Elever la partie flottante du dessus de porte et la faire passer entre l'arceau et la bâche de toit.

8. MISE EN PLACE DE LA BÂCHE DE TOIT AVEC AÉRATION

Matériel nécessaire :

- Tubes Ø 18, long. 1,60 m
- 4 tubes Ø 18, long. 1,50 m
- Bâche de toit
- Bavette dessus de porte
- Manivelle
- Crochets S
- 2 tendeurs
- Embouts plastique Ø 18, Ø 5
- Vis auto-taraudeuses (1 vis par emboîtement)
- 1 visseuse (non fournie)



Schéma B



2. les tubes Ø 18 mm

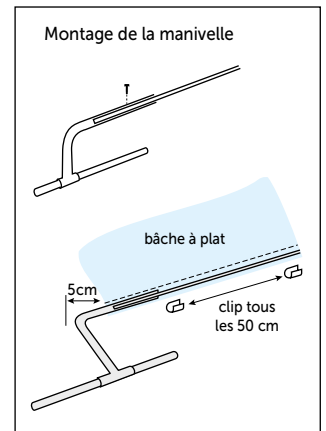
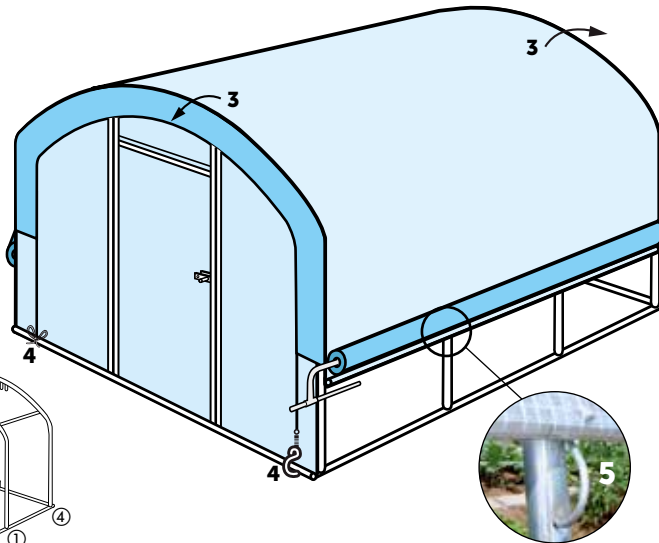
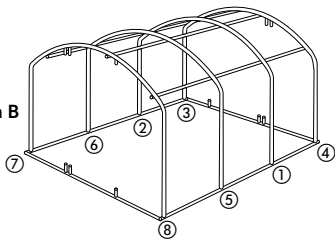
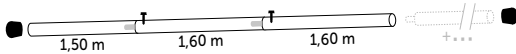

3. la bâche de toit

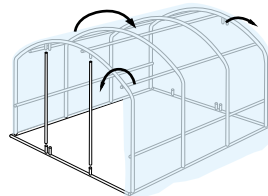

4. attacher les extrémités

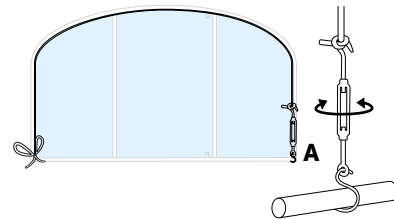

5. fixer la bâche au aérations

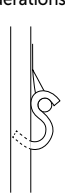

6. fixer la bâche au sol

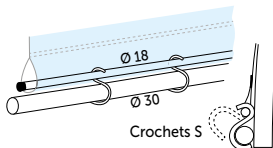

7. la bavette dessus de porte

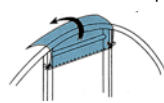

1. Préparation de la bâche

Étaler la bâche le long de la serre, les cordes vertes du côté des pignons. Attention, la bâche a un sens !

Les ourlets doivent être situés à l'intérieur de la serre. Pour faciliter l'ajustement et le glissement de la bâche de toit sur le plastique des arceaux d'extrémité, utiliser quelque gouttes d'un savon liquide posé entre les deux plastiques.

2. Assemblage des tubes de Ø 18 mm

Emboîter un tube de Ø 18 de 1m50 + un tube de Ø 18 de 1m60 avec rétreint + un second tube de Ø 18 de 1m60 avec rétreint.

Assembler les tubes de Ø 18 les uns à la suite des autres jusqu'à atteindre la longueur de la serre. Fixer les tubes les uns aux autres à l'aide des vis auto-taraudeuses. Fixer les 2 manivelles sur une extrémité de 2 tubes de Ø 18. Mettre à chaque bout des tubes Ø 18, un embout plastique Ø 18. Assembler 4 longueurs de tubes de Ø 18.

3. Positionnement de la bâche sur la serre

Glisser 2 longueurs de tubes Ø 18 dans les ourlets à 70 cm du sol. Saisir la bâche à pleine main par les tubes de Ø 18. Tirer la bâche et la faire glisser par-dessus l'armature. Centrer la bâche, rabattre les ourlets avec corde sur chaque façade. Centrer la bâche en veillant à ce que la distance entre la bâche et le sol soit la même sur toute la longueur, 7 à 8 cm du sol.

4. Fixer la bâche de toit aux façades

Attacher en quatre points, les cordes vertes, aux tubes d'embase de façades Ø 30 :

- D'un côté avec un crochet S et un tendeur complètement dévissé (Voir A)
- De l'autre côté avec la corde nouée au tube d'embase de façade.
- Tirer à la main la corde pour faire descendre les rabats sur les façades.

La bâche doit rester mobile. **La tension définitive à l'aide des tendeurs, ne se fera qu'à la toute fin du montage**, après fixation définitive par les crochets S.

5. Fixer la bâche de toit au niveau des aérations

Avec une pointe, perforez l'ourlet situé à 70 cm au niveau des arceaux, juste au-dessus du tube de Ø 18. Insérer par ce petit trou, un crochet S. Le petit côté du crochet S autour du tube de Ø 18. Enfiler la grande boucle du crochet S dans le trou de l'arceau.

Fixer les crochets S en quinconce (voir schéma B). Lorsque, au niveau haut de l'aération, les crochets S sont positionnés dans les arceaux, le petit arrondi du crochet S dépasse de l'ourlet. C'est sur ce petit arrondi que vous devez mettre le capuchon (embout de Ø 5 mm). Cet embout plastique évitera au crochet S de blesser la bâche lorsque les aérations sont relevées.

6. Fixer la bâche au sol

Enfiler les 2 tubes assemblés restants, dans les ourlets situés au sol. La distance entre la bâche et le sol peut-être de 7 à 8 cm.

Avant de fixer les clips Ø 18, bien positionner le tube au fond de l'ourlet, ceci permettra un relevage uniforme des volets d'aérations.

Répartir tous les 50 cm, les clips de Ø 18, sur les tubes munis de manivelles. L'aération se ferme avec des crochets S situés entre chaque arceau. Pour cela, percer la bâche avec une pointe, juste au-dessus du tube de Ø 18, faire glisser le petit côté du crochet autour du tube de Ø 18 et le grand côté autour du tube d'embase.

7. Bavette de dessus de porte

Se mettre à l'intérieur de la serre, devant la porte. Attacher la corde aux tubes d'étagage de 2m04 à droite et à gauche de la porte.

Élever la partie flottante du dessus de porte et la faire passer entre l'arceau et la bâche de toit.